

VARIA NOVA -KALUSTEET

Kurikan Interiööri Oy

VARIANOVA

Kurikan Interiööri Oy:n Varia Nova -kalusteet muodostavat täydellisen, yhtenäisen kalustesarjan, joka on tarkoitettu

sairaaloiden, terveyskeskusten, laboratorioiden, koulujen ja muiden julkisten tilojen kalustamiseen.



Laboratorio, Pohjois-Espoon palvelutalo



Odotustila, Pohjois-Espoon palvelutalo



Vastilautioita, Pöytä-Flekkolan sairaala

Seinäkaapit

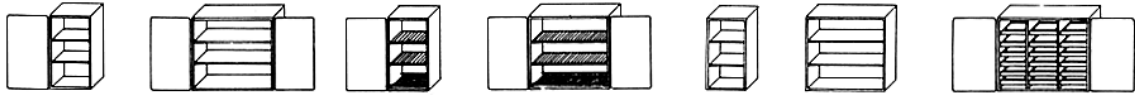

Korkeus 99 cm SK SM-TAR	Tarvikekaappi SK-H	Kuivauskaappi SK-AS	Avokaappi SK-AV	Tarjotinkaappi
Korkeus 73 cm SM	Tarvikekaappi SM-H	Kuivauskaappi SM-AS	Avokaappi SM-AV	
Leveys, cm	40, 50, 60, 80, 100	40, 50, 60, 80, 100	40, 50, 60, 80, 100	30, 80, 100
Varustus	3 hyllyä (SK) 2 hyllyä (SM)	3 ritilähyllyä (SK) 2 ritilähyllyä (SM) 1 lautasteline	3 hyllyä (SK) 2 hyllyä (SM)	Liukukiskot Tarjotinkoko: 285 x 185 x 40 mm
Lisävarustus	Lasiovet	Lautastelineen tilalle ritilähylly	Lasihyllyt	Lukot

Pöytäkaapit



Korkeus 87 cm PK Korkeus 74 cm PM	Välinekaappi PK-H Välinekaappi PM-H	Laatikosto PK-LA	Laatikosto PM-LA	Vetolevylaatikosto PK-VL
Leveys, cm	40, 50, 60, 80, 100	40, 50		40, 50
Syvyys, cm	31, 47, 59	47, 59		47, 59
Varustus	1 hylly	5 laatikkoa (PK) 4 laatikkoa (PM)		2 vetolevyä 4 laatikkoa
Lisävarustus	Sankoteline (PK), roskapussiteline (PK), jätevaunu (PK), ovikori, lukko, ulosvedettävä hylly (PM,PK)	Pyörät Metalliset liukukiskot		Pyörät Metalliset liukukiskot
Sokkelin korkeus, cm	15	15		15
Metallijalustan korkeus, cm	15...27	15...27		15...27

Korkeat kaapit

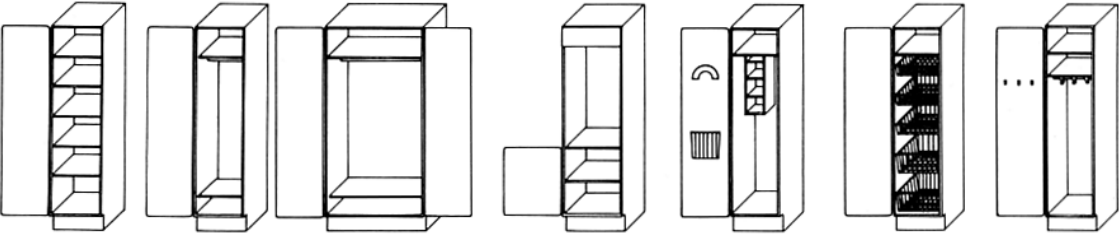

Korkeus 212 cm KK	Hyllykaappi KK-H	Vaatekaappi KK-V	Jääkaappi KK-JK	Siivouskaappi KK-SI	Korikaappi KK-KO	Potilaskaappi KK-PO
Leveys, cm	30, 40, 50, 60	40, 50, 60, 80, 100, 120	60	40, 50, 60	50, 60	30, 40
Syvyys, cm	31, 47, 59	31, 47, 59	47, 59	47, 59	47, 59	47, 59
Varustus	5 hyllyä	1 hylly, 1 ripustintanko, 1 kenkäteline	1 hylly	Lokerikko, 1 kori, 1 koukku, 1 letkupidin	3 pientä koria, 2 isoa koria, liukukiskot	2 hyllyä, ovinumero, lukko, ripustintanko ja 3 vaatekoukkuja, ovessa 3 vaatekoukkuja
Lisävarustus	Lukko, ovilokerot	Lukko, solmioteline, vaatekoukkuja ripustintankoon		Lukko Lukittava laatikko	Lukko, 8 pientä koria tai 5 isoa koria	Ovikori
Sokkelin korkeus, cm	15	15	15	15	15	15
Metallijalusta, cm	15...27	15...27	15...27	15...27	15...27	15...27

Metallijalustat

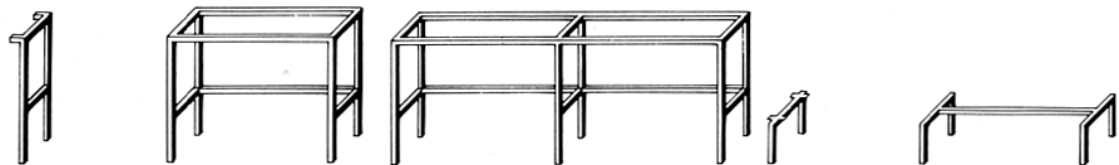

Syvyys 50 tai 39 cm Korkeus 87 tai 74 cm	Syvyys 50 tai 39 cm Korkeus 87 tai 74 cm Pituus 30...150 cm	Syvyys 50 tai 39 cm Korkeus 87 tai 74 cm Pituus 151...300 cm	Syvyys 50 tai 39 cm Korkeus 15...27 cm	Syvyys 50 tai 39 cm Korkeus 15...27 cm Pituus 30...150 cm
---	---	--	---	---

Tekniset tiedot

Kalusteiden ovet

- a) korkeapainelaminaatti- tai viilupintainen ovi puureunoin
b) maalipintainen ovi pyörästetyin reunoin, malli NOVA

Kalusteiden runko

Vakiorunko on 15 mm paksua melamiinipintaista lastulevyä. Sokkelit ovat joko runkomateriaalia tai säädettäviä metallijalustoja. Hyllyt ovat rungon kanssa samaa materiaalia. Runkomateriaali voi olla myös laminaattipintainen.

Helat

Saranat ovat 130...175° avautuvia, metallisia, salvallisia piilosaranoita. Säätömahdollisuus kolmeen suuntaan. Vetimet ovat metallisia lankavetimiä. Lukot ovat kalustelukkoja.

Varusteet ja lisävarusteet

Kaappikohtaiset varustetiedot ohessa.

Värit

Kalusteiden rungon vakioväri on valkoinen kaikilla materiaaleilla. Korkeapainelaminaattipintaisissa ovissa väri on Perstorp-IKI-kartastosta valittavissa. Maalattujen ovien vakioväri on valkoinen.

Mitoitus

Yleismitoitus on esitetty ohessa.

Ovet ja vetimet

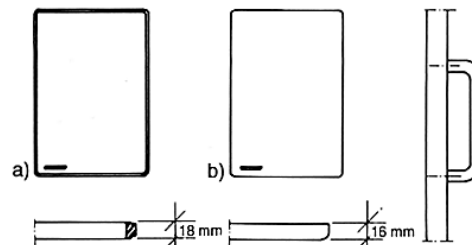

Tilaus

Tilattaessa on mainittava

- kalusteiden tunnukset (esim. SK-H40) – materiaalit ja värit
- kappalemäärä
- ovityyppi ja kätsisyys
- jalustatyyppi
- lisävarusteet

Toimitus

Kalusteet toimitetaan koottuina aaltopahvipakkauksissa. Tilauksen mukaisesti toimitettuja kalusteita ei oteta palautuksena vastaan.

Muutokset

Tilaukseen tulevista muutoksista on ilmoitettava kirjallisesti vähintään kuukautta ennen toimitusta.

Kansilevyt



Kuivausteline SM-KT
50, 80, 100
Koivutapit
Muovitetut tapit



Läpintoluukku SK-LÄ
30
Ovet molemilla puolilla.
Toisessa ovenssa lukko.
Kauttaaltaan laminoitu.

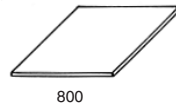

800
RE = korotettu takareuna

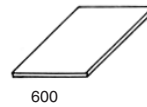

600
Takareuna

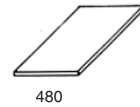

480
Sivureuna

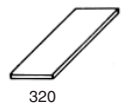

320
Etureuna

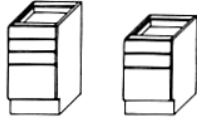

Laatikosto PK-IL
Laatikosto PM-IL
Laatikosto PM-LAL
40, 50
47, 59
3 laatikkoa (PK), 2 laatikkoa (PM),
1 iso laatikko
Metalliset liukukiskot
15

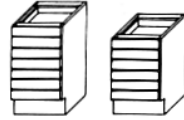

Laatikosto PK-PL
Laatikosto PM-PL
40, 50
47, 59
7 laatikkoa (PK)
6 laatikkoa (PM)
Sarjalukitus, pyörät,
väljakajat laatikoihin, metalliset liukukiskot
15

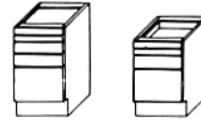

Laatikosto PK-RL+KY
Laatikosto PM-RL+KY
40, 50
47, 59
Lukko, 1 kynäkaukalo, 2 laatikkoa (PK),
1 laatikko (PM), 1 riippokansiolatikka
Pyörät
Metalliset liukukiskot
15

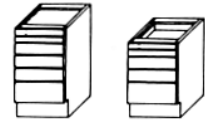

Laatikosto PK-LAL
40, 50
47, 59
4 laatikkoa (PK), 3 laatikkoa (PM)
lukko, 1 kynäkaukalo
Pyörät
Metalliset liukukiskot
15

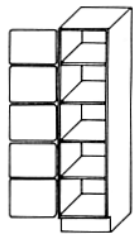

Lokerokaappi KK-LO
ko
30, 40
31
5 lokeroa
100,

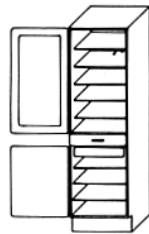

Lääkekaappi KK-LÄ
60
47, 59
Lukittavat ovet ja
nark.ain.lokero,
7 lasihyllyä,
1 vetolaatikko
1 vetolevy
4 muovista ovilokeroa, yläkaapissa lasiovi
ovikytinvalaisin

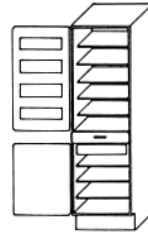

Instrumenttikaappi
KK-IN
60
47, 59
Lukittavat ovet,
7 lasihyllyä,
ovikytinvalaisin,
6 laatikkoa (PM)
1 vetolevy

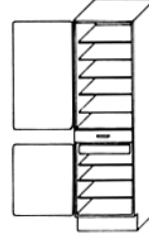

Säilytyskaappi
KK-SÄ
60
47, 59
Lukittavat ovet,
7 hyllyä,
vetolaatikko
1 vetolevy

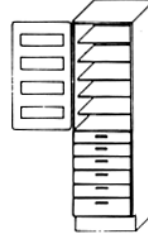

Lääkekaappi laatikoilla
KK-LÄ/LA
60
47, 59
Lukittava ovi,
nark.ain.lokero,
4 muovista ovilokeroa
4 lasihyllyä
5 vetolaatikka
1 vetolevy
ovikytinvalaisin

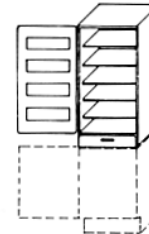

Lääkekaappi KK-LÄ/JK
60
47, 59
Lukittava ovi,
nark.ain.lokero
4 muovista ovilokeroa
4 lasihyllyä
1 vetolevy
ovikytinvalaisin



Aikuisten vaatenaulakko
KK-VN/A
80, 100, 120
59

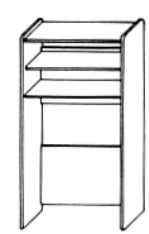

Lasten vaatenaulakko
KK-VN/L
80, 100, 120
59
Koukut J-malli K/K 100, Koukut J-malli K/K
riipustintanko
1 hylly
riipustintanko
2 hyllyä



Syvyys 50 tai 39 cm
Korkeus 15...27 cm
Pituus 151...300 cm

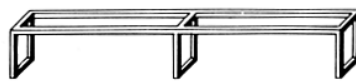

Syvyys 28 cm
Korkeus 35 cm
Pituus 151...300 cm

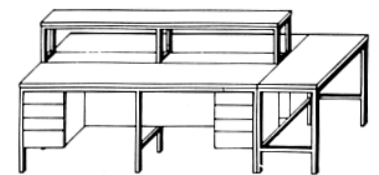

Syvyys 60 cm
60 + 30 + 60 cm
Korkeus 90 cm
90 + 38 cm
Pituus 151...300 cm

Mitoitus (mm)

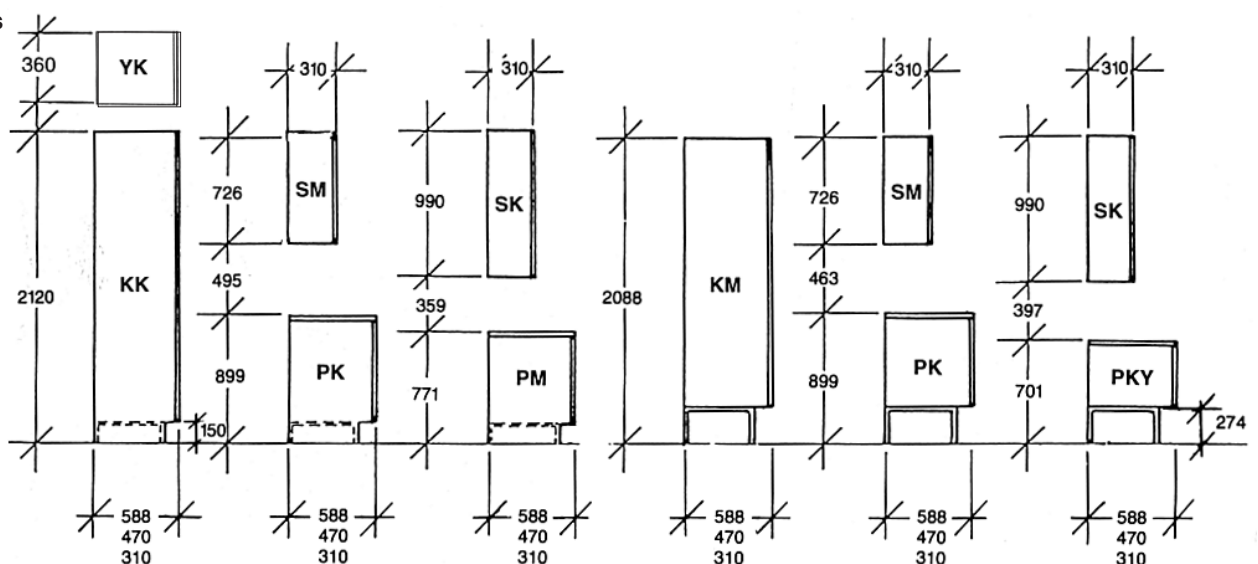



Tutkimushuone, Pohjois-Espoon palvelutalo



Hammaslääkärin välinekaappi,
Pohjois-Espoon palvelutalo



Tutkimushuone, Lapin keskussairaala



Lokerikko, Lapin keskussairaala



Laboratorio, Lapin keskussairaala



Potilashuoneen kaapisto, Lapin keskussairaala

Ks. myös Limi-siirtoseinät, -taiteiseinät ja -taiteovet RT X32-36071.

VALMISTUS, MARKKINOINTI JA NEUVONTA

KURIKAN INTERIÖÖRI OY
Hallikatu 2, 61300 KURIKKA
Puhelin 06-450 6700, 06-450 2114
Faksi 06-450 6750, 06-450 2165
kurikan.interioori@kurikan.com
www.kurikan.com

KURIKAN
INTERIÖÖRI